

SiC 驱动器专用 DC/DC 模块电源

产品特点

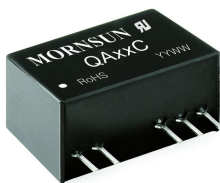

可持续短路保护



专利保护

RoHS



- 效率高达 83%
- SIP 封装
- 隔离电压 3.5KVAC/6KVDC
- 超小隔离电容
- 工作温度范围: -40°C ~ +105°C
- 可持续短路保护
- 国际标准引脚
- 通过 UL60950、EN60950 和 IEC60950 认证

QA01C 是专为需要两组隔离电源的 SiC 驱动器而设计的 DC-DC 模块电源。其内部采用了两路独立输出后共接模式，可以更好的为 SiC 的开通与关断提供能量。同时具有输出短路保护及自恢复能力。该产品适用于：

- 1)通用变频器
- 2)交流伺服驱动系统
- 3)电焊机
- 4)不间断电源(UPS)

选型表

认证	产品型号	输入电压(VDC)	输出		效率(%Min./Typ.) @满载	最大容性负载 *(μF)
		标称值 (范围值)	输出电压 (VDC)+Vo/-Vo	输出电流(mA) +Io/-Io		
UL/CE/CB	QA01C	15 (13.5-16.5)	+20/-4	+100/-100	79/83	220

注：*每路输出容性负载一样。

输入特性

项目	工作条件	Min.	Typ.	Max.	单位
输入电流（满载/空载）	15V 输入	--	193/16	--	mA
输入冲击电压(1sec. max.)		-0.7	--	21	VDC
输入滤波器		电容滤波			
热插拔		不支持			

输出特性

项目	工作条件	Min.	Typ.	Max.	单位	
输出电压精度		见误差包络曲线图（图 1、图 2）				
线性调节率	输入电压变化±10%	--	±1.1	±1.3	%/%	
负载调节率	10% 到 100% 负载	20VDC 输出	--	5	8	%
		-4VDC 输出	--	10	15	
纹波&噪声*	20MHz 带宽	纹波	--	60	--	mVp-p
		噪声	--	75	--	
温度漂移系数	100% 负载	--	--	±0.03	%/°C	
短路保护		可持续，自恢复				

注：*纹波和噪声的测试方法采用平行线测试法，具体操作方法参见《DC-DC 模块电源应用指南》。

通用特性

项目	工作条件	Min.	Typ.	Max.	单位
绝缘电压	输入-输出，测试时间 1 分钟，漏电流小于 1mA	3500	--	--	VAC
		6000	--	--	VDC
绝缘电阻	输入-输出，绝缘电压 500VDC	1000	--	--	MΩ
隔离电容	输入-输出，100KHz/0.1V	--	3.5	--	pF

工作温度*		-40	--	105	°C
存储温度		-55	--	125	°C
引脚耐焊接温度	焊点距离外壳 1.5mm, 10 秒	--	--	300	
工作时外壳温升	Ta=25°C	--	30	--	
存储湿度	无凝结	--	--	95	%RH
开关频率	100%负载, 输入标称电压	--	95	--	KHz
平均无故障时间	MIL-HDFK-217F@25°C	3500	--	--	K hours

注: *1.温度≥85°C降额使用, (见图 3);
2.产品认证最大工作温度: 85°C。

物理特性	
外壳材料	黑色阻燃耐热塑料 (UL94-V0)
封装尺寸	19.50*9.80*12.50mm
重量	4.2g (Typ.)
冷却方式	自然空冷

EMC 特性		
EMI	传导骚扰	CISPR22/EN55022 CLASS B (推荐电路见图 5)
	辐射骚扰	CISPR22/EN55022 CLASS B (推荐电路见图 5)
EMS	静电放电	IEC/EN61000-4-2 Contact ±6KV perf. Criteria B

产品特性曲线

主路输出误差包络曲线

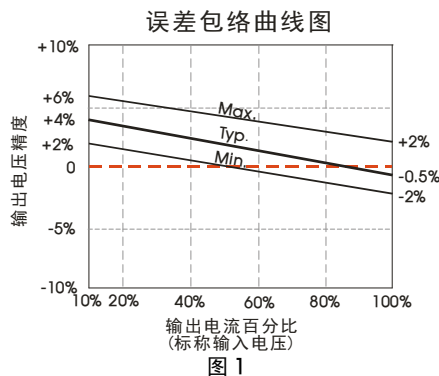

辅路输出误差包络曲线

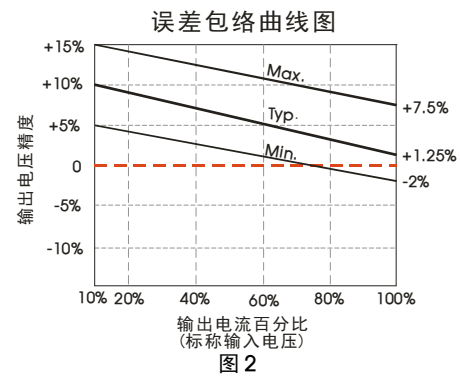

温度降额曲线图

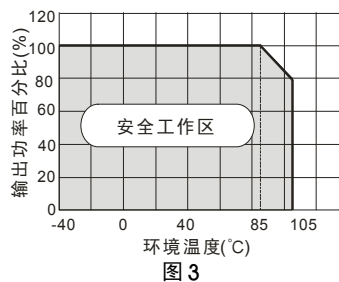

效率 Vs 输入电压 (满载)

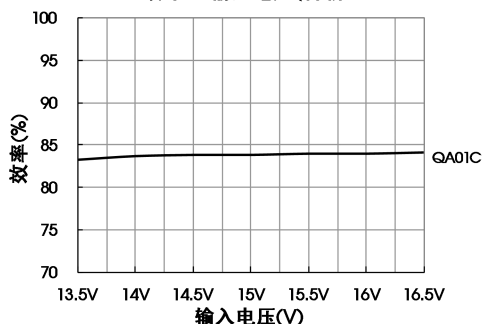

效率 Vs 输出负载 (标称输入电压)

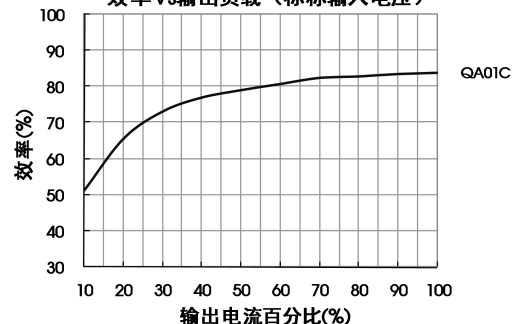

设计参考

1. 过载保护

在通常工作条件下，该产品输出电路对于过载情况无保护功能。最简单的方法是在电路中外加一个断路器。

2. 测试方法

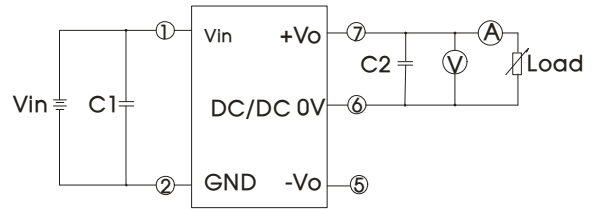
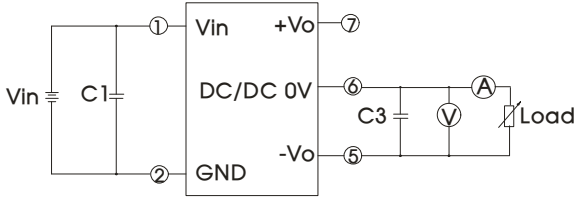

注：C1, C2, C3 分别为 100uF/35V (低内阻电容)

3. 典型应用



图 4

C1/C2/C3
100uF/35V (低内阻电容)

4. EMC 典型推荐电路 (CLASS B)

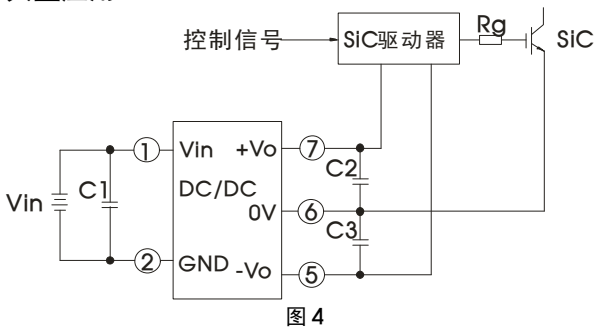

图 5

输入电压(VDC)	15	
EMI	C1/C2	4.7uF /50V
	C3/C4	100uF /35V(低内阻电容)
	LDM	6.8uH

5. 产品输入或输出端的外接电容建议使用陶瓷电容或者电解电容，不建议使用钽电容，否则会存在一定的失效风险

6. 产品不支持输出并联升功率使用

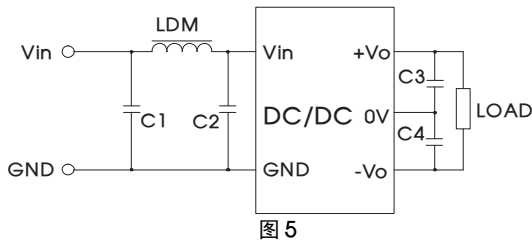
7. 更多信息，请参考 DC-DC 应用笔记 www.mornsun.cn

外观尺寸、建议印刷版图

第三角投影 

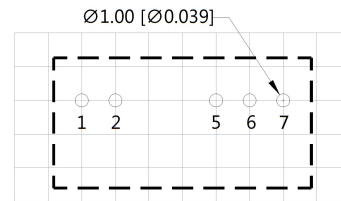
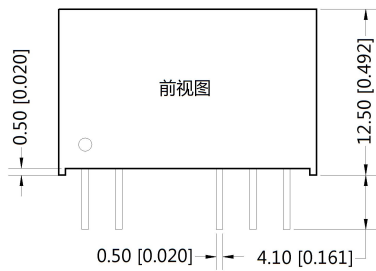

注：栅格距离为2.54*2.54mm

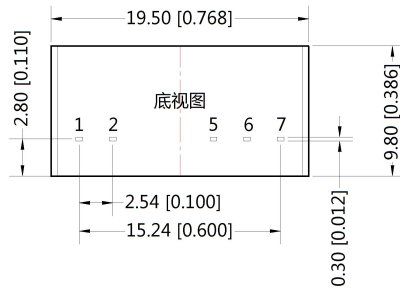

引脚方式	
引脚	功能
1	Vin
2	GND
5	-Vo
6	0V
7	+Vo

注：
尺寸单位:mm[inch]
端子截面公差:±0.10[±0.004]
未标注之公差:±0.25[±0.010]

注：

1. 包装信息请参见《产品出货包装信息》，包装包编号：58200013；
2. 使用时连接电源模块和 SiC 驱动器的引线尽可能的短；
3. 输出滤波电容尽可能靠近电源模块和 SiC 驱动器；
4. SiC 驱动器门极驱动电流的峰值较高，建议电源模块输出滤波电容选用低内阻电解电容；
5. 驱动器平均输出功率必须小于电源模块输出功率；
6. 如用于振动场合，请考虑在模块旁边用胶水固定；
7. 最大容性负载均在输入电压范围、满负载条件下测试；
8. 本文数据除特殊说明外，都是在 Ta=25℃，湿度<75%，输入标称电压和输出额定负载时测得；
9. 本文所有指标测试方法均依据本公司企业标准；
10. 以上均为本手册所列产品型号之性能指标，具体情况可直接与我司技术人员联系；
11. 我司可提供产品定制；
12. 产品规格变更恕不另行通知。

广州金升阳科技有限公司

地址：广东省广州市萝岗区科学城科学大道科汇发展中心科汇一街5号

电话：400-1080-300

传真：86-20-38601272

E-mail: sales@mornsun.cn