

IGBT 驱动器专用 DC/DC 模块电源



RoHS
UL62368-1
CE Report
EN62368-1

产品特点

- 满足加强绝缘
- 隔离电压 5000VAC
- 局部放电 1700V
- CMTI>200kV/μs
- 最大容性负载 2200μF
- 超小隔离电容 3.5pF(typ.)
- 效率高达 87%
- 超小型 SIP 封装
- 工作温度范围: -40°C to +105°C
- 可持续短路保护

QAxx3-R3 系列是专为 IGBT 驱动器而设计的 DC-DC 模块电源, 其内部采用了非对称式电压输出形式, 尽可能减小 IGBT 的驱动损耗。同时具有输出短路保护及自恢复能力。该产品适用于:

1. 通用变频器
2. 交流伺服驱动系统
3. 电焊机
4. 不间断电源(UPS)

选型表

认证	产品型号	输入		输出		满载效率(%) Min./Typ.	最大容性负载(μF)
		输入电压(VDC)	输入电流(mA,Typ.) 满载/轻载	电压(VDC) +Vo/-Vo	电流(mA) +Io/-Io		
		标称值 (范围值)					
UL/EN	QA053-1509R3	5 (4.5-5.5)	382/62	+15.0/-8.7	+80/-40	78/82	1000
	QA123-1509R3	12 (10.8-13.2)	242/8	+15.0/-9.0	+100/-100	82/87	2200
	QAW123-1509R3	12 (9-15)	242/8				
	QA153-1509R3	15 (13.5-16.5)	195/8				
	QA243-1509R3	24 (21.6-26.4)	135/9				
					77/82		

注: 每路输出容性负载一样;

输入特性

项目	工作条件	Min.	Typ.	Max.	单位	
输入冲击电压 (1sec. max.)	Vin=5VDC	DC	-0.7	--	9	VDC
	Vin=12VDC	DC	-0.7	--	18	
	Vin=15VDC	DC	-0.7	--	21	
	Vin=24VDC	DC	-0.7	--	30	
输入滤波器类型		电容滤波				
热插拔		不支持				

输出特性

项目		工作条件	Min.	Typ.	Max.	单位	
输出电压	QA053-1509R3	+Vo	Vin=5VDC, Pin6 & Pin7 +Io= +80mA	14.55	15.3	16.05	VDC
		-Vo	Vin=5VDC, Pin5 & Pin6 -Io= -40mA	-8.32	-8.76	-9.20	
	QA123-1509R3	+Vo	Vin=12VDC, Pin6 & Pin7 +Io= +100mA	13.50	14.25	15.00	
		-Vo	Vin=12VDC, Pin5 & Pin6 -Io= -100mA	-7.92	-8.37	-8.82	
	QAW123-1509R3	+Vo	Vin=12VDC, Pin6 & Pin7 +Io= +100mA	13.50	14.25	15.00	
		-Vo	Vin=12VDC, Pin5 & Pin6 -Io= -100mA	-7.92	-8.37	-8.82	
	QA153-1509R3	+Vo	Vin=15VDC, Pin6 & Pin7 +Io= +100mA	14.25	15.00	15.75	
		-Vo	Vin=15VDC, Pin5 & Pin6 -Io= -100mA	-7.92	-8.37	-8.82	
	QA243-1509R3	+Vo	Vin=24VDC, Pin6 & Pin7 +Io= +100mA	14.55	15.30	16.05	
		-Vo	Vin=24VDC, Pin5 & Pin6 -Io= -100mA	-8.37	-8.82	-9.27	
	输出电压精度		10% -100%负载	见误差包络曲线图 (图 2-图 9)			%
	线性调节率	(5V 型号)	全输入电压范围内	+Vo	--	±1.1	±1.4
-Vo				--	±1.1	±1.4	
(其他型号)		+Vo	--	±1.1	±1.5		
		-Vo	--	±1.1	±1.5		
负载调整率	(5V 型号)	10% -100%负载	+Vo	--	8	15	%
			-Vo	--	10	15	
	(其他型号)		+Vo	--	6	15	
			-Vo	--	8	15	
温度漂移系数		满载	--	±0.04	±0.1	%/°C	
纹波&噪声*	(5V 型号)	20MHz 带宽	--	50	150	mVp-p	
	(其他型号)		--	50	100		
输出短路保护		可持续自恢复					

注: *纹波和噪声的测试方法采用平行线测试法, 具体操作方法参见《DC-DC 模块电源应用指南》。

通用特性

项目	工作条件	Min.	Typ.	Max.	单位
隔离电压	输入-输出, 测试时间 1 分钟, 漏电流小于 1mA	5000	--	--	VAC
局部放电	输入-输出 (依据 61800-5-1)	1700	--	--	V
CMTI	输入-输出	±200	--	--	kV/μs
绝缘电阻	输入-输出, 绝缘电压 500VDC	1000	--	--	MΩ
隔离电容	输入-输出, 100kHz/0.1V	--	3.5	5	pF
工作温度	温度 ≥85°C 降额使用 (见图 1)	-40	--	105	°C
存储温度		-55	--	125	
引脚耐焊接温度	焊点距离外壳 1.5mm, 10 秒	--	--	300	
工作时外壳温升	Ta=25°C, 输入标称, 输出满载	--	30	60	
存储湿度	无凝结	5	--	95	%RH
开关频率	满载, 输入标称电压	--	200	--	kHz
安全标准	通过 UL62368-1 & EN62368-1 (报告)				
安全等级	CLASS III				
平均无故障时间 (MTBF)	MIL-HDBK-217F@25°C	3500	--	--	k hours

物理特性

外壳材料	黑色阻燃耐热塑料
封装尺寸	19.50 x 9.80 x 12.50mm
重量	4.3g (Typ.)
冷却方式	自然空冷

EMC 特性

EMI	传导骚扰	5V 输入型号	CISPR32/EN55032	CLASS B (推荐电路见图 17)
		其他输入型号	CISPR32/EN55032	CLASS A (推荐电路见图 17)
	辐射骚扰	5V 输入型号	CISPR32/EN55032	CLASS A (推荐电路见图 17)
		其他输入型号	CISPR32/EN55032	CLASS B (推荐电路见图 18)
EMS	静电放电	5V 输入型号	IEC/EN61000-4-2	Contact ±6kV perf. Criteria B
		其他输入型号	IEC/EN61000-4-2	Contact ±8kV perf. Criteria B

产品特性曲线



图 1 (温度降额曲线)



图 2 (主路误差包络曲线)

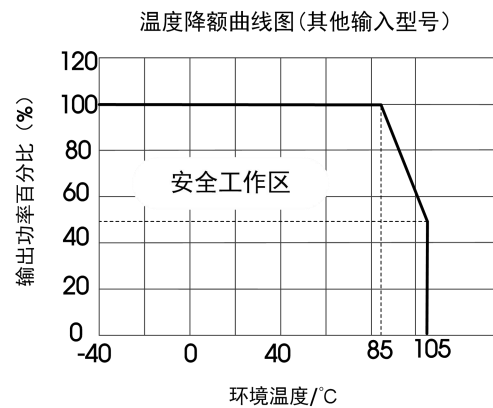
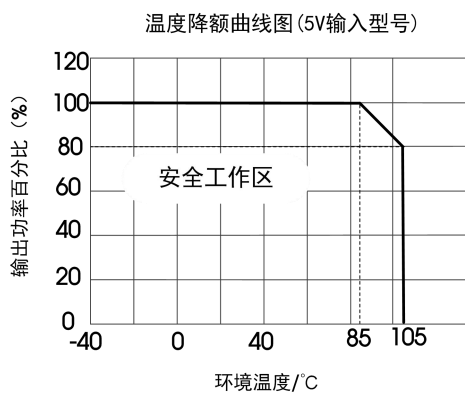

图 3 (辅路误差包络曲线)

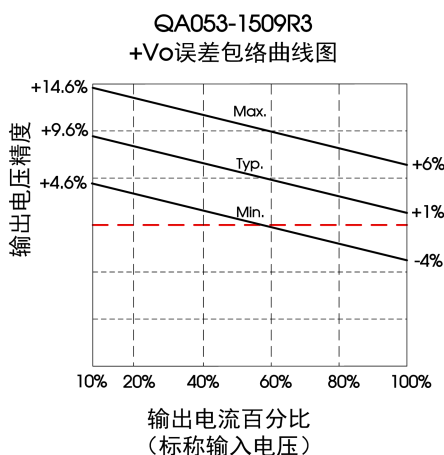

图 4 (主路误差包络曲线)

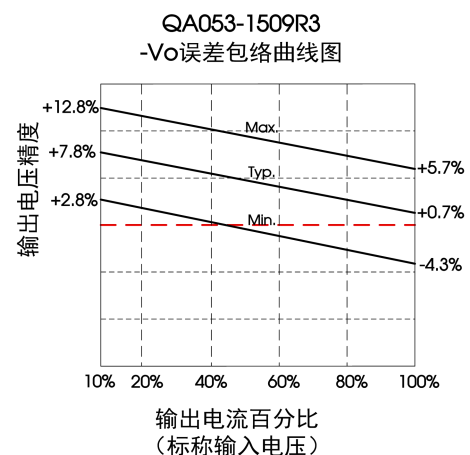

图 5 (辅路误差包络曲线)

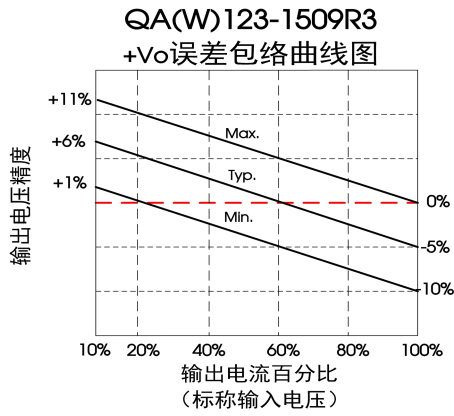

图 6 (主路误差包络曲线)

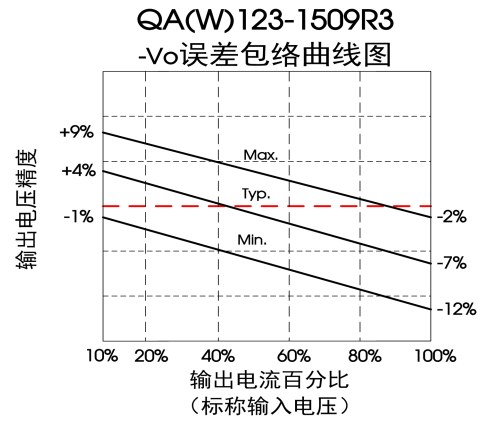

图 7 (辅路误差包络曲线)

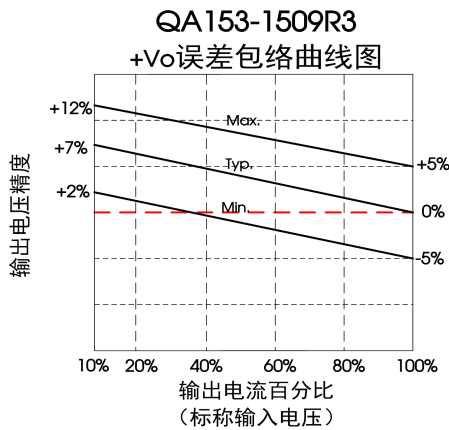

图 8 (主路误差包络曲线)

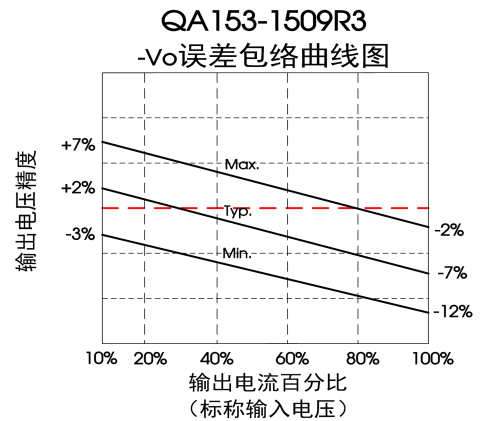

图 9 (辅路误差包络曲线)

效率Vs输入电压(满载)

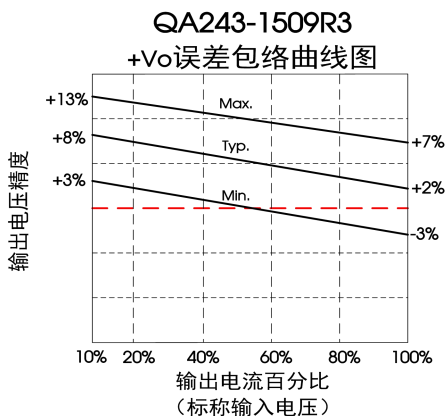

图 10(输入电压与效率关系曲线)

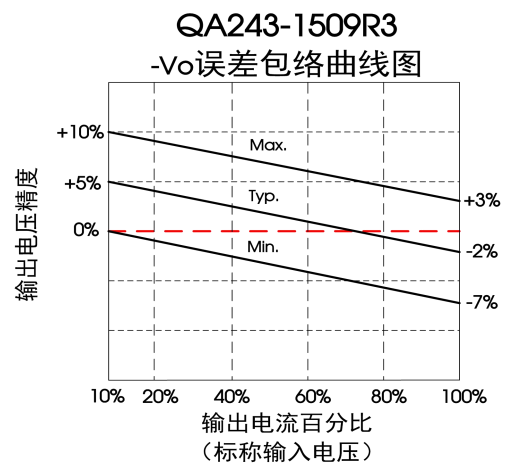
效率Vs输出负载 (Vin=5V)

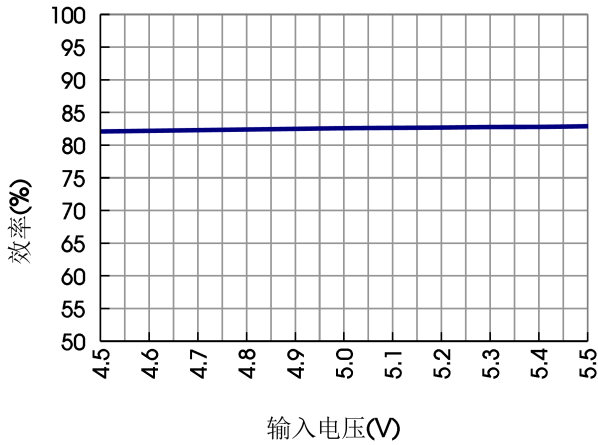

图 11(输出电流与效率关系曲线)

效率Vs输入电压(满载)

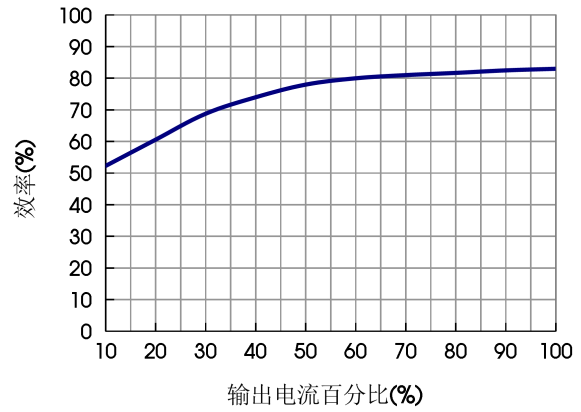

图 12 (输入电压与效率关系曲线)

效率Vs输出负载 (Vin=12V)

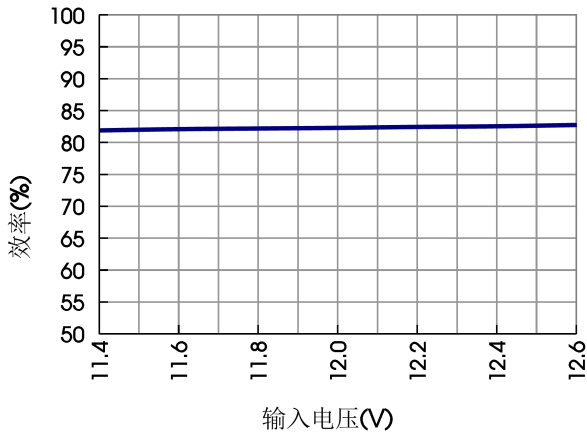

图 13(输出电流与效率关系曲线)

注：以 QA053-1505R3 和 QA123-1509R3 为例，其他型号可对应参考

设计参考

1. 测试方法

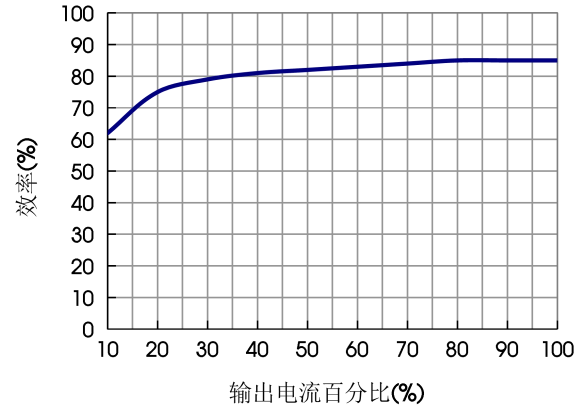

图 14



图 15

注：C1, C2, C3 分别为 100μF/35V (低内阻电容)

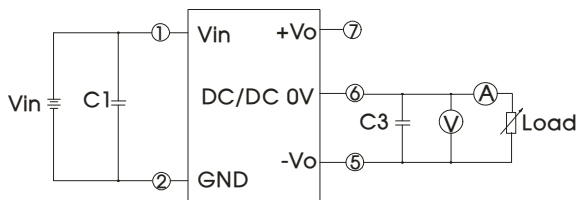
2. 典型应用

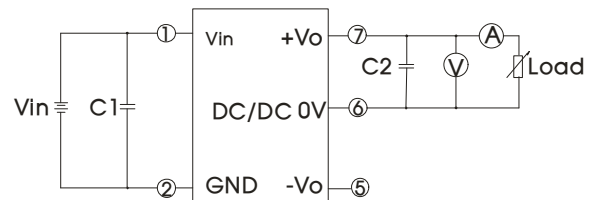

图 16

C1/C2/C3
100μF/35V (低内阻电容)

3. EMC 典型推荐电路 (CLASS A)

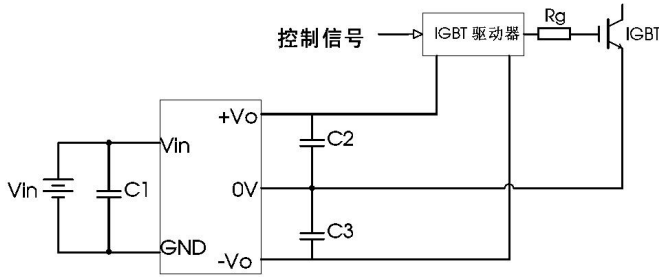

图 17

器件选型			
项目	5V 输入型号	其他型号	
EMI	C1/C2	4.7μF /16V	1μF/50V
	C3/C4	10μF /50V (低内阻电容)	100μF/30V (低内阻电容)
	LDM	6.8μH	33μH



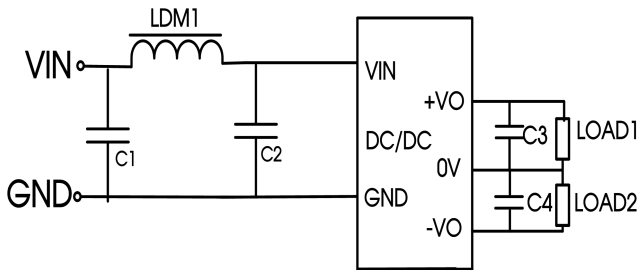

图 18

器件选型 (5V 输入型号)		
EMI	C1/C2	4.7μF /16V
	C3/C4	10μF /50V(低内阻电容)
	LDM	6.8μH
	CY1	330pF

4. 产品输入或输出端的外接电容建议使用陶瓷电容或者电解电容，不建议使用钽电容，否则会存在一定的失效风险
5. 产品不支持输出并联升功率或热插拔使用
6. 更多信息，请参考应用笔记 www.mornsun.cn

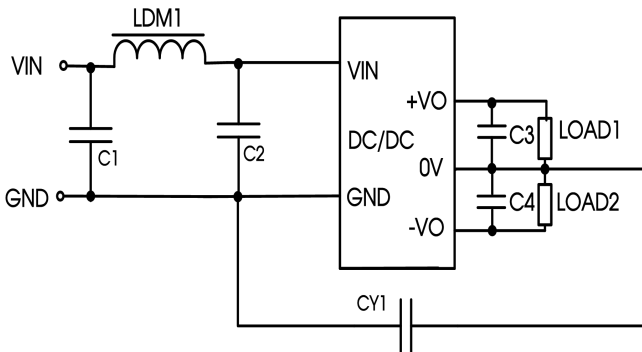
外观尺寸、建议印刷版图

第三角投影 

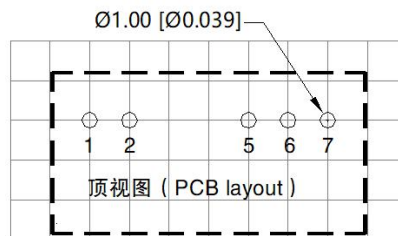
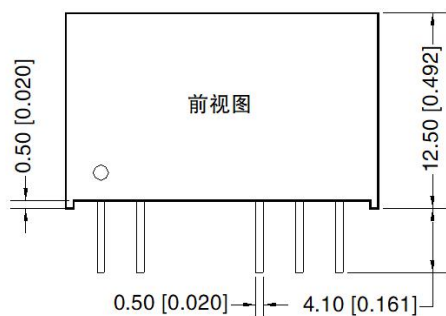

注：栅格距离为2.54*2.54mm

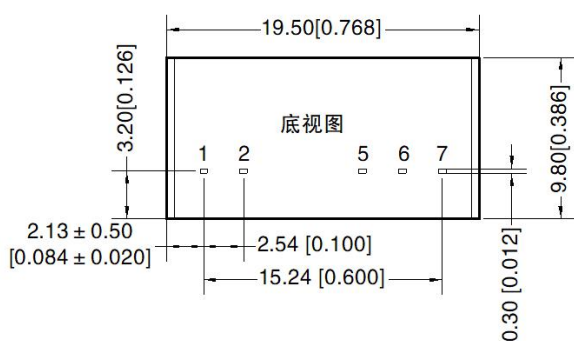

引脚方式	
引脚	功能
1	Vin
2	GND
5	-Vo
6	0V
7	+Vo

注：
尺寸单位：mm[inch]
端子截面公差：±0.10[±0.004]
未标注之公差：±0.50[±0.020]

注:

1. 包装信息请参见《产品出货包装信息》，包装包编号：58200013;
2. 使用时连接电源模块和 IGBT 驱动器的引线尽可能的短;
3. 输出滤波电容尽可能靠近电源模块和 IGBT 驱动器;
4. IGBT 驱动器门极驱动电流的峰值较高，建议电源模块输出滤波电容选用低内阻电解电容;
5. 驱动器平均输出功率必须小于电源模块输出功率;
6. 如用于振动场合，请考虑在模块旁边用胶水固定;
7. 最大容性负载在全输入电压范围、满负载条件下测得;
8. 本文数据除特殊说明外，都是在 $T_a=25^{\circ}\text{C}$ ，湿度 $<75\%RH$ ，输入标称电压和输出额定负载时测得;
9. 本文所有指标测试方法均依据本公司企业标准;
10. 以上均为本手册所列产品型号之性能指标，非标准型号产品的某些指标会超出上述要求，具体情况可直接与我司技术人员联系;
11. 产品涉及法律法规：见“产品特点”、“EMC 特性”;
12. 我司产品报废后需按照 ISO14001 及相关环境法律法规分类存放，并交由有资质的单位处理;
13. 我司可提供产品定制，具体情况可直接与我司技术人员联系。

广州金升阳科技有限公司

地址：广东省广州市黄埔区科学城科学大道科汇发展中心科汇一街 5 号

电话：86-20-38601850

传真：86-20-38601272

E-mail: sales@mornsun.cn